

# JACKSON II ASC

Инструкция по эксплуатации

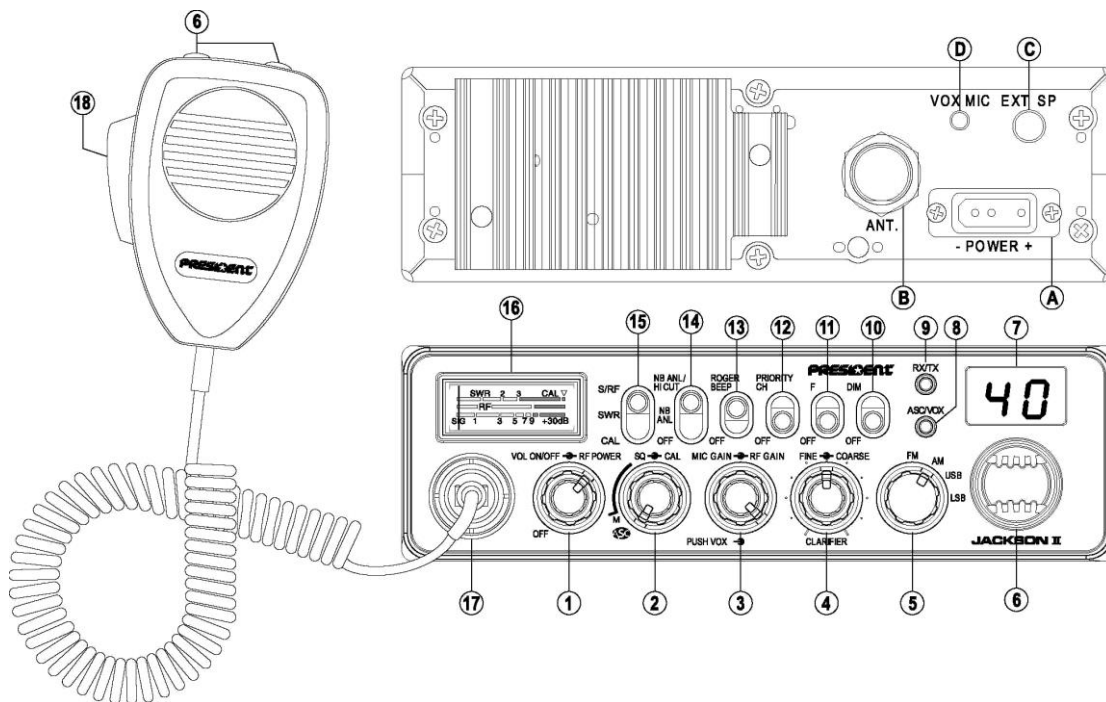

Ваша радиостанция PRESIDENT JACKSON II ASC на первый взгляд



<b>СОДЕРЖАНИЕ</b>	
УСТАНОВКА	5
ИСПОЛЬЗОВАНИЕ	8
ТЕХНИЧЕСКИЕ ХАРАКТЕРИСТИКИ	12
ИНСТРУКЦИЯ ПО УСТРАНЕНИЮ НЕИСПРАВНОСТЕЙ	13
КАК ПЕРЕДАТЬ /ПОЛУЧИТЬ СООБЩЕНИЕ	13
ТАБЛИЦА ЧАСТОТ	14
ЕВРОПЕЙСКИЕ СТАНДАРТЫ	15
ЕВРОПЕЙСКИЙ СЕРТИФИКАТ О СООТВЕТСТВИИ	17

### **ВНИМАНИЕ!**

*До начала использования убедитесь, что антенна была подключена (соединитель В, который находится на заднем плане устройства) и КСВ-метр (Коэффициент Стоячей Волны) был отрегулирован. В противном случае, Вы рискуете повредить усилитель мощности, который не подлежит гарантии.*

### **РАДИОСТАНЦИЯ МУЛЬТИ-КОНФИГУРАЦИЙ**

*Ваша функция «F» на [стр. 6](#) и таблица Европейских Стандартов на [стр. 9](#)*

Добро пожаловать в мир СиБи радиостанций последней генерации. Новая гамма PRESIDENT дает Вам возможность доступа к высокоэффективной электронной связи. Благодаря использованию новых технологий, гарантирующих высокие уровни качества, PRESIDENT JACKSON II ASC является верным выбором среди самых популярных СиБи радиостанций, признанных профессиональными СиБи пользователями. Для того чтобы полностью оценить все её возможности, мы советуем Вам прочитать внимательно эту инструкцию по эксплуатации перед началом использования Вашей радиостанции СиБи PRESIDENT JACKSON II ASC.

## A) УСТАНОВКА:

### 1) ГДЕ И КАК УСТАНОВИТЬ ВАШЕ СиБи РАДИО:

- a) Выберите самое удобное место для использования Вашей радиостанции.

#### ОБЩАЯ СХЕМА МОНТАЖА

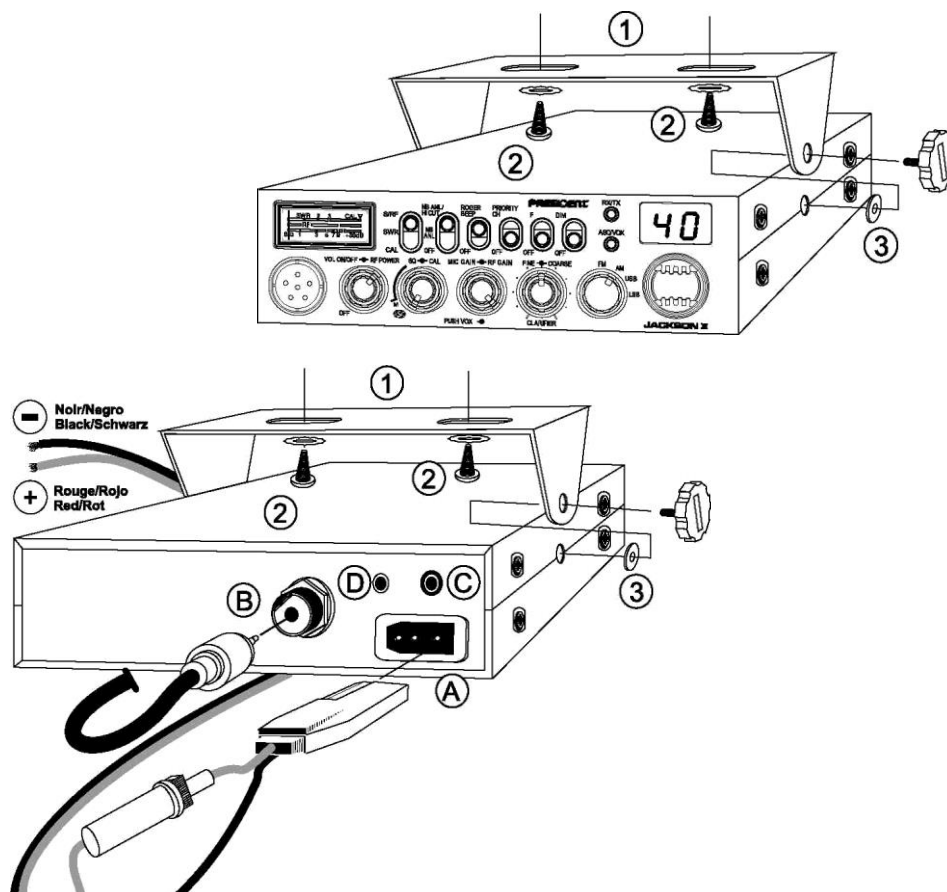

- б) Установите его так, чтобы оно не препятствовало водителю и пассажирам транспортного средства.  
 в) Необходимо предусмотреть выход и безопасность кабелей (питание, антенна, аксессуары...), чтобы они не препятствовали управлению транспортным средством.  
 г) Для установки используйте крепёж (1), который поставляется вместе с радио, крепко зафиксируйте его крепёжными болтами (2), которые также входят в комплект (диаметр для сверления 3,2 мм). При этом не повредите электрическую систему т/с.  
 д) Выберите место для кронштейна микрофона и предусмотрите прохождение шнура:  
 - **ПРИМЕЧАНИЕ:** Имея штепсельное гнездо на лицевой стороне, Ваша СиБи радиостанция может быть вмонтирована в панель кабины. В этом случае, рекомендуется присоединить к ней громкоговоритель для лучшего звука (соединитель EXT.SP, размещенный на задней части радио: C). Проконсультируйтесь у Вашего ближайшего дистрибьютора относительно установки Вашей радиостанции.

## 2) УСТАНОВКА АНТЕННЫ:

### a) Выбор антенны:

- При использовании СиБи важно знать, что чем больше антенна, тем больше радиус покрытия. Ваш продавец сможет помочь Вам в выборе.

**б) Антенна мобильная:**

- Она должна быть установлена в области транспортного средства с максимальным металлическим покрытием (массой), удаленно от лобового и заднего стекла.
- В случае если на транспортном средстве уже установлена радиотелефонная антенна, то СиБи антенна должна находиться на уровень выше.
- Существует два вида антенн: *отрегулированные и регулируемые*
- Отрегулированные антенны используются чаще всего вместе с хорошей массой (верхняя часть кузова или багажника).
- Регулируемые антенны не так чувствительны и могут использоваться с менее значительными массами (см. **стр. 7 § 5 РЕГУЛИРОВКА КСВ**).
- Для антенны, которая устанавливается в просверленное отверстие, очень важно обеспечить плотное соприкосновение антенны и массы; для этого сотрите немножко покрытие кузова на уровне болта и фиксации.
- Во время протягивания шнура, убедитесь, что он не слишком зажат или раздавлен (риск выхода из действия и замыкания).
- Включите антенну (**В**).

**в) Антенна фиксированная:**

- Рекомендуется устанавливать её в незанятом месте. Если установка проводится на мачте, нужно прикрепить антенну в соответствии с действующим законодательством (запросить информацию у дистрибьютора). Антенны и аксессуары, которые поставяет наша компания, спроектированы для оптимальной отдачи каждого радио ассортимента.

**ИСХОДЯЩИЙ РАДИУС ЛУЧЕЙ**

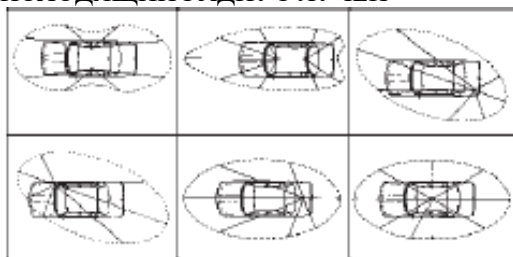

**3) ПОДКЛЮЧЕНИЕ ПИТАНИЯ:**

Ваша радиостанция PRESIDENT JACKSON II ASC оснащена защитой против реверсирования полярности. Несмотря на это, перед включением, убедитесь в правильности подсоединения.

Потребляемый ток при постоянном напряжении Вашей радиостанции – 12 В. (**А**). На сегодняшний день, большинство легковых и грузовых автомобилей работают на негативной массе. Это можно проверить, убедившись, что (-) аккумулятора подключен к моторному блоку или к шасси. В противном случае, проконсультируйтесь у Вашего продавца.

**ВНИМАНИЕ:** Грузовые автомобили имеют обычно два аккумулятора и электрический блок на 24 В. Поэтому нужно добавить конвектор 24/12 В. (модель PRESIDENT CV 24/12) в электрическую схему.

Все следующие операции по включению должны проводиться без подключения шнура питания к радиостанции:

- а) Убедитесь, что питание 12 В.
- б) Найдите (+) и (-) аккумулятора (+ = красный, - = чёрный). В случае, если нужно удлинить шнур питания, используйте аналогичный шнур или толще.
- в) Нужно подключиться к постоянным разъёмам (+) и (-). Для этого мы Вам рекомендуем подключить шнур питания к аккумулятору (подключение к шнуру авторадио или к другим частям электрической схемы может в отдельных случаях способствовать попаданию сигналов-паразитов).
- г) Подключите красный провод к (+) и чёрный к (-) аккумулятора.
- д) Подключите шнур питания к радиостанции.

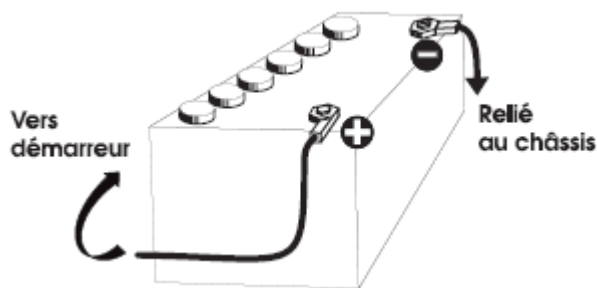

К стартеру

К шасси

**ВНИМАНИЕ:** не заменять заводской предохранитель (2А) другой моделью с разными показателями!

**4) БАЗОВЫЕ УКАЗАНИЯ, ПРИМЕНЯЕМЫЕ ПЕРЕД ПЕРВЫМ ИСПОЛЬЗОВАНИЕМ, БЕЗ ПРИБЕГАНИЯ К ПЕРЕДАЧЕ СООБЩЕНИЯ (то есть без нажатия на кнопку микрофона):**

- а) Включите микрофон.
- б) Проверьте правильность подключения антенны.
- в) Включение радиостанции: поверните ручку VOLUME по часовой стрелке.
- г) Поверните ручку SQUELCH до минимальной позиции (против часовой стрелки).
- д) Отрегулируйте ручку VOLUME на тот уровень, который Вам больше всего подходит.
- е) Переключите радиостанцию на канал 20 с помощью ручки, расположенной на лицевой стороне.

**5) РЕГУЛИРОВКА КСВ-МЕТРА (Коэффициент стоячей волны)**

**ВНИМАНИЕ:** это настройка, которую нужно выполнить при первом использовании радиостанции или при замене антенны. Она должна производиться в свободном и открытом месте

\* *Регулировка с отдельным КСВ-метром (модель PRESIDENT КСВ-1 или КСВ-2):*

- а) Включение КСВ-метра
  - подключите КСВ-метр между радиостанцией и антенной, как можно ближе к радиостанции (используйте для этого шнур 40 см PRESIDENT CA-2C).
- б) Настройка КСВ-метра:
  - переключите радио на канал 20;
  - переведите коммутатор КСВ-метра в позицию CAL или FWD;
  - нажмите на кнопку микрофона для перехода в режим передачи голосового сообщения;
  - переведите стрелку на указатель ▼ с помощью кнопки калибрования;
  - переведите коммутатор в позицию SWR (чтение показателя КСВ-метра). Показатель, который появится на датчике, должен быть близок к 1. В противном случае, отрегулируйте Вашу антенну до тех пор, пока показатель не будет близок к 1 (показатель КСВ-метра между 1 и 1,8 допустим).
  - Необходимо отрегулировать КСВ-метр после каждой настройки антенны.

**Примечание:** Для того, чтобы избежать потерь в соединительных кабелях между радиостанцией и аксессуарами, компания PRESIDENT рекомендует длину кабеля менее 3м.

После этого Ваша радиостанция готова к использованию.

**Б) ИСПОЛЬЗОВАНИЕ:**

**1) ВКЛЮЧЕНИЕ/ВЫКЛЮЧЕНИЕ – ГРОМКОСТЬ ~ RF POWER**

**ВКЛЮЧЕНИЕ/ВЫКЛЮЧЕНИЕ – ГРОМКОСТЬ**

- а) Для того, чтобы включить Вашу радиостанцию, поверните ручку (1) по часовой стрелке.
- б) Для того, чтобы увеличить громкость, продолжайте поворачивать эту ручку по часовой стрелке.

**RF POWER**

Регулировка выходной мощности только в модуляциях AM и FM. Она позволяет уменьшить мощность в случае, если общение происходит на малой дистанции с собеседником, у которого нет функции RF GAIN. *Нормальное положение этой функции - максимальное расположение по часовой стрелке.*

**2) (Automatic Squelch Control)/SQUELCH (Шумоподавитель) ~ CAL**

## ***SQELCH***

Эта функция позволяет удалить помехи без передачи сообщения. Шумоподавитель не играет роли ни для громкости, ни для мощности передачи сообщения, но позволяет существенно улучшить качество приема.

### ***а) ASC: ШУМОПОДАВИТЕЛЬ С АВТОМАТИЧЕСКОЙ НАСТРОЙКОЙ***

Международный патент, эксклюзивность компании PRESIDENT.

Никакой ручной регулировки при каждом использовании и постоянная оптимизация между чувствительностью и качеством приема, когда ASC активный (полностью против часовой стрелки). Его можно отключить, повернув ручку (2) по часовой стрелке. В этом случае, настройка шумоподавителя становится ручной.

**Примечание:** Если функция VOX активна, индикатор загорается оранжевым цветом.

Никакой повторной ручной регулировки и постоянной оптимизации между чувствительностью и качеством получения сообщения, когда ASC активен. Эта функция может быть выключена при повороте ручки по часовой стрелке. В этом случае регулировка шумоподавителя станет ручной. Индикатор «ASC/VOX» погаснет.

### ***б) РУЧНОЙ ШУМОПОДАВИТЕЛЬ***

Поверните ручку шумоподавителя по часовой стрелке до тех пор, пока весь внутренний шум не пропадет. Эту настройку необходимо проводить с большой точностью так, чтобы находясь в максимальном положении по часовой стрелке, только самые сильные шумы могли быть слышны.

## ***CAL***

Позволяет регулировать КСВ-метр (см. страницу 7 § 5 РЕГУЛИРОВКА КСВ-метра).

## **3) MIC GAIN~ RF GAIN ~ VOX**

### ***MIC GAIN:***

Регулировка уровня чувствительности микрофона в случае использования микро аксессуара.

*Нормальное положение этой функции - максимальное расположение по часовой стрелке.*

### ***RF GAIN:***

Регулировка чувствительности получения сообщения. Должна находиться в максимальной позиции для получения сообщения на большом расстоянии. Вы можете уменьшить RF GAIN для того, чтобы избежать помех, когда получатель недалеко. Нужно уменьшить RF GAIN при передаче сообщения на небольшую дистанцию в случае, если получатель не оснащен RF POWER.

*Нормальное положение этой функции - максимальное расположение по часовой стрелке.*

## ***VOX***

Функция VOX позволяет передавать сообщения, говоря в основной микрофон (или в дополнительный vox микрофон), не нажимая на тангенту PTT. Использование дополнительного vox микрофона, подсоединенного к задней панели радиостанции (вход VOX MIC), выключает основной микрофон.

### ***а) Функция VOX***

Кратко нажмите на кнопку VOX, чтобы активизировать функцию VOX. Индикатор «ASC/VOX» загорится красным цветом. Повторное нажатие на кнопку VOX приведет к выключению этой функции. Индикатор «ASC/VOX» погаснет.

**Примечание:** Если функция VOX активна, индикатор загорится оранжевым цветом.

### ***б) Регулировка VOX***

Нажать в течении секунды на кнопку VOX, чтобы активизировать функцию *Регулировка Vox*. Возможны три вида регулировки: *Чувствительность/Выдержка времени уровень Anti-Vox*. По умолчанию включена регулировка *Чувствительность*. Кратко нажмите на кнопку VOX, чтобы перейти к следующей регулировке (по кругу). На дисплее высветится тип **регулировки** первым миганием и ее уровень вторым миганием.

- Чувствительность «LS»: позволяет отрегулировать чувствительность микрофона (основного или дополнительного vox) через оптимальное качество передачи. Регулируемый уровень от 1 (высокий уровень) до 9 (низкий уровень) с помощью переключателя каналов или кнопок UP/DN основного микрофона. *L обозначает Чувствительности (Level).*
- Anti-Vox «AO»: способствует передаче сообщения без помех. Регулируемый уровень от 0 (Off) до 9 (низкий

уровень) с помощью переключателя каналов или кнопок UP/DN основного микрофона. А обозначает I'Anti-Vox.

- Выдержка времени «tS»: позволяет избежать "резкого" разрыва передачи, добавляя период времени к концу фразы. Регулируемый уровень от 1 (короткий период) до 9 (долгий период) с помощью переключателя каналов или кнопок UP/DN основного микрофона.

После того, как регулировки были выполнены, нажмите в течении 1 секунды на кнопку «VOX», чтобы выйти из функции *Регулировка Vox*.

#### 4) **CLARIFIER**

**FINE:** Эта функция позволяет отклонять частоту при получении сообщения в LSB/USB для улучшения четкости звучания от Вашего собеседника.

**COARSE:** Эта функция позволяет отклонять частоту при получении сообщения. *Нормальное положение этой функции – нахождение по центру.*

#### 5) **ПЕРЕКЛЮЧАТЕЛЬ МОДУЛЯЦИИ FM/AM/USB/LSB**

Этот переключатель позволяет выбрать вид модуляции AM, FM, LSB или USB. Ваш вид модуляции должен соответствовать виду модуляции Вашего собеседника.

Модуляция Частотная/FM: Приближенная связь на ровной поверхности без помех.

Модуляция Амплитудная/AM: Связь на рельефной территории с помехами на средней дистанции.

USB - LSB: Связь на большой дистанции (в зависимости от условий доступности).

#### 6) **ПЕРЕКЛЮЧАТЕЛЬ КАНАЛОВ: кнопки микрофона «UP» и «DN»**

Эти кнопки позволяют подниматься и опускаться по каналам. Звуковой сигнал слышится при каждом изменении канала, если функция **Веер** активизирована (см. функцию **Веер** ниже).

#### **ФУНКЦИЯ Веер**

Кнопки, изменение канала, и т.д.

Чтобы активизировать Веер: Включите радиостанцию удерживая кнопку микрофона UP нажатой.

Чтобы выключить функцию Веер: Включите радиостанцию удерживая кнопку микрофона DN.

#### **ФУНКЦИЯ SCAN** (сканирование каналов)

Позволяет активизировать функцию **SCAN** (сканирование каналов) в возрастающем порядке при нажатии **UP** на микрофоне в течении 2,5 секунд. Сканирование заканчивается, как только один из каналов активен. Сканирование снова активизируется автоматически через 3 секунды после окончания передачи сообщения при условии, что никакая другая кнопка не активизирована в это время. Сканирование снова активизируется также в возрастающем порядке с кнопкой UP на микрофоне, или в убывающем порядке с кнопкой DN на микрофоне.

#### 7) **ДИСПЛЕЙ:**

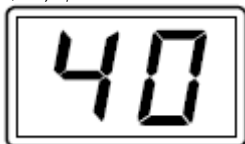

Он показывает выбранный канал или используемую полосу частот.

#### 8) **ИНДИКАТОР LED ASC/VOX**

Этот индикатор загорается зеленым цветом, когда функция **ASC** активизирована, красным - функция **VOX** активизирована, оранжевым - обе функции активизированы.

#### 9) **ИНДИКАТОР RX/TX**

Этот индикатор загорается зеленым цветом при получении и красным при передаче сообщения.

#### 10) **DIM**

Функция **DIMMER**. Позволяет уменьшить/увеличить уровень подсветки.

## 11) F

Выбор полосы частот (страновая конфигурация : E, d, EU, EC, U, PL).

Полосы частот должны выбираться соответственно стране, где Вы используете Вашу радиостанцию. Ни в коем случае не используйте другую страновую конфигурацию. Некоторые страны требуют разрешение на использование. Смотрите таблицу страновых конфигураций/полос частот на стр. 14.

### Настройка:

- выключите радиостанцию. Переведите выключатель в положение «F» и снова включите радиостанцию. Показатель соответствующей конфигурации мигает.
- чтобы изменить конфигурацию, используйте кнопки на лицевой части радиостанции или UP и DN на микрофоне.
- когда конфигурация выбрана, переведите выключатель в положение «OFF». Показатель соответствующей конфигурации включается постоянно. На этом этапе, подтвердите выбор, выключив, а затем снова включив радиостанцию. См. таблицу на стр. 14.

## 12) ПРИОРИТЕТНЫЙ КАНАЛ

Этот выключатель позволяет выбрать канал 9 или 19 в зависимости от конфигурации. См. таблицу на стр. 14.

## 13) ROGER BEEP

ROGER BEEP подает сигнал, когда отпускается тангента микрофона, чтобы дать возможность собеседнику говорить. Исторически сложилось, что СиБи - средство связи "simplex", то есть невозможно говорить и слушать одновременно (как, например, в телефоне), было принято говорить слово "Roger" сразу после окончания сообщения для того, чтобы предупредить своего собеседника о том, что его очередь говорить. Слово "Roger" было заменено сигналом «beep», откуда и пошло его название "Roger beep".

**Примечание:** "Roger beep" также можно услышать в громкоговорителе, если функция активизирована при включении радиостанции. Если функция находится в режиме OFF при включении радиостанции, то только собеседник может услышать "Roger beep".

## 14) NB.ANL/HI-CUT

**NB.ANL** (краткое нажатие): Noise Blanker/Automatic Noise Limiter. Эти фильтры позволяют уменьшить внутренние шумы и некоторые помехи при приеме. Нажатие активизирует фильтры. Появляется «NB/ANL». В модуляции FM и USB/LSB, только фильтр NB может быть активизирован.

**HI-CUT** (краткое нажатие): Удаление помех высокой частоты. Использовать в зависимости от условий приема.

## 15) S /RF ~ SWR ~ CAL

Переключатель 3 позиций, который позволяет изменять функцию Индикатора уровня.

### S /RF

Показание мощности передачи и получения на индикаторе уровня.

### SWR

Показание данных КСВ-метра (см. регулировку КСВ стр. 14).

### CAL

Настройка КСВ-метра (см. регулировку КСВ стр. 14).

## 16) ИНДИКАТОР УРОВНЯ

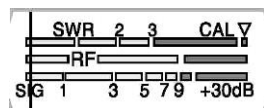

Показывает уровень исходящего и входящего сигнала, регулировка КСВ-метра в зависимости от положения

выключателя S/RF~SWR~CAL (15).

### **17) ШЕСТИШТЫРЬКОВЫЙ РАЗЪЕМ МИКРОФОНА:**

Он находится на лицевой части Вашей радиостанции, что облегчает её установку в панель Вашего транспортного средства. Смотрите схему подключения на стр. **11**.

### **18) РТТ (ТАНГЕНТА МИКРОФОНА ДЛЯ ПЕРЕДАЧИ)**

Для передачи нажмите тангенту на микрофоне и отпустите её, чтобы принять сообщение.

**А) НАПРЯЖЕНИЕ ПИТАНИЯ (13,2 В)**

**Б) РАЗЪЕМ АНТЕННЫ (SO-239)**

**В) РАЗЪЕМ ДЛЯ ВНЕШНЕГО ГРОМКОГОВОРИТЕЛЯ (8 Ω, Ø 3,5 мм)**

**Г) РАЗЪЕМ ДЛЯ МИКРОФОНА VOX (Ø 2,5 мм)**

## **В) ТЕХНИЧЕСКИЕ ХАРАКТЕРИСТИКИ:**

### **1) ОБЩИЕ**

- Количество каналов : 40
- Виды модуляций : AM/FM/USB/LSB
- Диапазон частот : от 26,965 MHz до 27,405 MHz
- Импеданс антенны : 50 ohms
- Напряжение питания : 13,2 V
- Габариты (мм) : 185 (Ш) x 264,5 (Д) x 56 (В)
- Вес : 1,5 кг
- Аксессуары в комплекте : 1 микрофон UP/DOWN с кронштейном, 1 крепеж с фиксационными болтами и шнур питания с проводником.

### **2) ПЕРЕДАТЧИК**

- Диапазон воспроизводимых частот : +/- 300 Hz
- Выходная мощность : 1 W AM / 4 W FM / 4 W USB-LSB (PEP)
- Передачи шумовых помех : до 4 nW (-54 dBm)
- Диапазон воспроизводимых частот : 300Hz до 3 kHz в AM/FM/USB/LSB
- Выходная мощность в аджетном канале : до 20 μW
- Чувствительность микрофона : 3,0 mV
- Потребляемый ток : 3 A (с модуляцией)
- Максимальное отхождение от модулированного сигнала : 1,8%

### **3) ПРИЕМНИК**

- Максимальная чувствительность при 20 дБ С/Ш : 0,7 μV – 110 dBm (AM)  
0,35 μV – 116 dBm (FM)  
0,28 μV – 118 dBm (USB/LSB)
- Диапазон воспроизводимых частот : 300Hz до 3 kHz в AM/FM
- Избирательность : 60 dB
- Максимальная аудио мощность : 3 W
- Чувствительность шумоподавителя : мин. 0,2 μV – 120 dBm  
макс. 1 mV – 47 dBm
- Избирательность по зеркальному каналу : 60 dB
- Избирательность по промежуточному каналу : 70 dB
- Потребляемый ток : 400 mA номин./ 1000 mA макс

## **Г) ИНСТРУКЦИЯ ПО УСТРАНЕНИЮ НЕИСПРАВНОСТЕЙ**

**1) ВАША РАДИОСТАНЦИЯ НЕ ПЕРЕДАЕТ СООБЩЕНИЯ ИЛИ ПЕРЕДАЧА ИМЕЕТ ПЛОХОЕ КАЧЕСТВО:**

**Убедитесь, что:**

- Антенна правильно подключена и КСВ-метр правильно отрегулирован.

- Микрофон подключен.
- кнопка RF POWER (1) должна находиться в максимальной позиции.
- кнопки CLARIFIER, FINE/COARSE (4) отрегулированы по центру.

## **2) ВАША РАДИОСТАНЦИЯ НЕ ПРИНИМАЕТ СООБЩЕНИЯ ИЛИ ПРИЕМ ИМЕЕТ ПЛОХОЕ КАЧЕСТВО:**

### **Убедитесь, что:**

- кнопка RF GAIN (3) находится в максимальной позиции.
- Уровень шумоподавителя правильно отрегулирован.
- Запрограммированная конфигурация выполнена правильно (см. таблицу **стр. 10**).
- Регулятор Volume установлен на достаточном уровне.
- Микрофон подключен.
- Антенна правильно подключена и КСВ-метр отрегулирован.
- Вы находитесь на том же виде модуляции, что и Ваш собеседник.
- Кнопки CLARIFIER, FINE/COARSE (4) отрегулированы по центру.

## **3) ВАША РАДИОСТАНЦИЯ НЕ ВКЛЮЧАЕТСЯ:**

### **Проверьте:**

- Ваше питание.
- Нет ли ошибки в подключении проводов.
- Состояние предохранителя.

## **Д) КАК ПЕРЕДАТЬ ИЛИ ПОЛУЧИТЬ СООБЩЕНИЕ?**

Теперь, когда Вы уже прочитали инструкцию, убедитесь в том, что Ваша радиостанция готова к работе (антенна подключена).

Выберите Ваш канал (19, 27). Выберите Вашу модуляцию (AM,FM,USB,LSB), которая должна быть аналогична модуляции Вашего собеседника.

Потом Вы можете нажать на кнопку Вашего микрофона и передать сообщение: «Вниманию радиостанциям тест ТХ», что Вам позволит проверить качество и мощность Вашего сигнала. Ответ может быть следующим: «Сильно и ясно радиостанция».

Отпустите кнопку и ждите ответ. В случае если Вы используете позывной канал (19, 27) и связь была установлена с Вашим собеседником, рекомендуется выбрать другой свободный канал, чтобы освободить позывной канал.

ТАБЛИЦА ВРОПЕЙСКОЙ СЕТКИ ЧАСТОТ

Н-р канала	Частота	Н-р канала	Частота
1	26,965 МГц	21	27,215 МГц
2	26,975 МГц	22	27,225 МГц
3	26,985 МГц	23	27,255 МГц
4	27,005 МГц	24	27,235 МГц
5	27,015 МГц	25	27,245 МГц
6	27,025 МГц	26	27,265 МГц
7	27,035 МГц	27	27,275 МГц
8	27,055 МГц	28	27,285 МГц
9	27,065 МГц	29	27,295 МГц
10	27,075 МГц	30	27,305 МГц
11	27,085 МГц	31	27,315 МГц
12	27,105 МГц	32	27,325 МГц
13	27,115 МГц	33	27,335 МГц
14	27,125 МГц	34	27,345 МГц
15	27,135 МГц	35	27,355 МГц
16	27,155 МГц	36	27,365 МГц
17	27,165 МГц	37	27,375 МГц
18	27,175 МГц	38	27,385 МГц
19	27,195 МГц	39	27,395 МГц
20	27,205 МГц	40	27,405 МГц

## ШЕСТИШТЫРЬКОВЫЙ РАЗЪЕМ ДЛЯ МИКРОФОНА

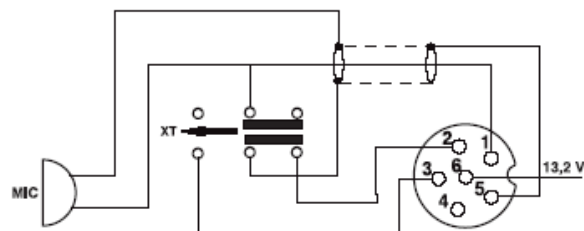

1. Модуляция
2. RX
3. TX
4. –
5. Масса
6. Питание

## ЕВРОПЕЙСКИЕ СТАНДАРТЫ

Конфигурация Configuration Code	FM канал Fm Channel	AM канал AM Channel	Страна Country	CH 19	CH 9
<b><i>E</i></b>	40 Ch (4W)	40 Ch (4W)	UKR, RUS, ES, IT, GR, IE	AM	AM
<b><i>d</i></b>	80 Ch (4W)	12 Ch (1W)	DE	FM	AM
<b><i>EU</i></b>	40 Ch (4W)	40 ch (1W)	GR, IE, NL, PT, ES, CH, FR	AM	AM
<b><i>EC</i></b>	40 Ch (4W)	-	LU, DK	FM	FM
<b><i>U</i></b>	CEPT 40 Ch (4W) + ENG 40 Ch (4W)	-	GB	FM	FM
<b><i>PL</i></b>	- 5 KHz 40 Ch (4W)	-5 KHz 40 Ch (4w)	PL	AM	AM

Частотный диапазон и мощность Вашей радиостанции должны соответствовать разрешенной конфигурации страны, где она используется.

## DÉCLARATION DE CONFORMITÉ

Nous, GROUPE PRESIDENT ELECTRONICS, Route de Sète, BP 100 – 34540 Balaruc – FRANCE,

Déclarons, sous notre seule responsabilité que l'émetteur-récepteur de radiocommunication CB,

Marque :  
**PRESIDENT**  
Modèle : **JACKSON**  
II Fabriqué en PRC

est conforme aux exigences essentielles de la Directive 1999/5/CE (Article 3) transposées à la législation nationale, ainsi qu'aux Normes Européennes suivantes:

**EN 300 135-1 V1.1.2 (2000-8) / EN 300 135-2 V1.1.1 (2000-8)**  
**EN 300 433-1 V1.1.3 (2000-12) / EN 300 433-2 V1.1.2 (2000-12)**  
**EN 301 489-1 V1.7.1 (2007-4) / EN 301 489-13 V1.2.1 (2002-8)**  
**EN 60215 ( 1996)**



Jean-Gilbert MULLER Directeur Général

## ДЕКЛАРАЦИЯ СООТВЕТСТВИЯ

Мы, ГРУП ПРЕЗИДЕНТ ЭЛЕКТРОНИКС  
Рут дэ Сэт, а/я 100 - 34540 Баларюк – ФРАНЦИЯ,  
Заявляем, под нашу ответственность, что СиБи  
радиостанция

Марка: **PRESIDENT**  
Модель: **JACKSON II**  
Изготовлено в КНР

соответствует главным требованиям Директивы 1999/5/CE  
(Статья 3) согласно национальному законодательству и  
следующим стандартам Европейского Союза:

**EN 300 135-1 V1.1.2 (2000-8) / EN 300 135-2 V1.1.1 (2000-8)**  
**EN 300 433-1 V1.1.3 (2000-12) / EN 300 433-2 V1.1.2 (2000-12)**  
**EN 301 489-1 V1.7.1 (2007-4) / EN 301 489-13 V1.2.1 (2002-8)**  
**EN 60215 ( 1996)**



# Гарантийный талон № \_\_\_\_\_

## СиБи радиостанция PRESIDENT

Модель \_\_\_\_\_

Серия \_\_\_\_\_

Название и адрес магазина \_\_\_\_\_

Номер телефона магазина \_\_\_\_\_

\_\_\_\_\_  
ФИО, подпись  
продавца-консультанта

\_\_\_\_\_  
Печать

Компания President Electronics выражает Вам огромную признательность за выбор нашей продукции. Мы гарантируем высокое качество и надежную работу своей продукции при условии соблюдения технических требований, описанных в Инструкции по эксплуатации.

Данным гарантийным обязательством President Electronics подтверждает отсутствие в изделии каких-либо дефектов и принимает на себя обеспечение бесплатного ремонта на протяжении всего срока гарантии, который составляет 12 месяцев с момента заполнения гарантийного талона. Однако President Electronics оставляет за собой право отказа от бесплатного гарантийного ремонта в случае несоблюдения изложенных ниже условий гарантии. Все условия гарантии действуют в рамках действующего законодательства страны, обеспечивающего защиту прав потребителей.

Компания President Electronics снимает с себя ответственность за возможный вред, прямо или косвенно нанесенный продукцией President людям, домашним животным или имуществу, в случае, если это произошло из-за несоблюдения правил и условий установки и эксплуатации радиостанции, а также в результате умышленных (неосторожных) действий потребителя или третьих лиц.

Убедительно просим Вас перед началом использования радиостанции внимательно изучить Инструкцию по эксплуатации, проверить комплектность и правильность заполнения гарантийного талона. Пожалуйста, храните гарантийный талон в течении всего срока эксплуатации радиостанции.

### Условия гарантии:

1. Гарантия действительна только при наличии правильно заполненного гарантийного талона, где четко указаны: модель, серия радиостанции, дата продажи, есть подписи продавца и печать фирмы-продавца.
2. Серия и модель радиостанции должны соответствовать указанным в гарантийном талоне. Радиостанция принимается в ремонт укомплектованной согласно комплекту поставки, указанному в Инструкции, и только в оригинальной (заводской) упаковке.
3. Срок гарантии продлевается на время пребывания изделия в гарантийном ремонте. В этом случае время продления гарантии исчисляется со дня обращения потребителя к официальному дилеру об устранении недостатков.

### Гарантия на радиостанцию не распространяется в следующих случаях:

1. Нарушения правил пользования радиостанцией, изложенных в Инструкции по эксплуатации.

2. При наличии следов ремонта изделия не официальным дилером компании President Electronics или обнаружения несанкционированного вмешательства либо изменения конструкции (схемы) радиостанции.

Гарантия не распространяется на следующие неисправности:

1. Механические (вмятины, царапины, трещины и т.п.) повреждения по вине пользователя в результате небрежного обращения или применения чрезмерных усилий.
2. Повреждения, вызванные стихией, пожаром, бытовыми факторами (попадания внутрь радиостанции посторонних предметов, веществ, жидкостей и т.п.), внешним воздействием, неправильным подключением (неправильно отрегулирована антенна, показатели КСВ-датчика выше нормы, ошибка при подключении полярности, неправильное подключение радиостанции, высокое напряжение и т.д.), а также несчастными случаями.
3. Повреждения, вызванные использованием нестандартных расходных материалов, адаптеров, запчастей.

Гарантия не распространяется на: транзисторы мощности, микрофон, предохранители.

Сломанные детали не подлежат замене на новые и меняются только при ремонте радиостанции.

Период реализации ремонта – 14 дней со дня получения радиостанции продавцом.

При наличии обстоятельств, которые лишают покупателя права на гарантийный ремонт или замену продукции, такой ремонт или замена проводятся на платных условиях. При этом оплате подлежат как работы, связанные с непосредственным устранением дефектов, так и те работы, которые были проведены с целью выявления этих дефектов и/или причин их возникновения.

Изложенные выше гарантийные условия касаются исключительно обязательств, связанных с обеспечением качества продукции компании President Electronics.

Любые юридические вопросы, связанные с продажей, доставкой, другими отношениями между продавцом и покупателем, регламентируются действующими законами Вашей страны.

Независимо от того, в какой степени к Вам могут применяться те или иные положения данного документа, Вы всегда можете рассчитывать на получение от экспертов официального дилера President Electronics объективной, квалифицированной и оперативной информации касательно СиБи радиостанций PRESIDENT, а также ответ на все интересующие вопросы, касающиеся данной продукции.

